

Тема: «Воздушный транспорт»

06.04.2018

Ребенок должен знать: воздушный транспорт – самолёты, вертолёты, ракеты, воздушный шар, дирижабль; их части: корпус, кабина пилота, салон для пассажиров, крылья, шасси, пропеллер, винт.

Назови, что изображено на картинке. К какому виду транспорта относится?

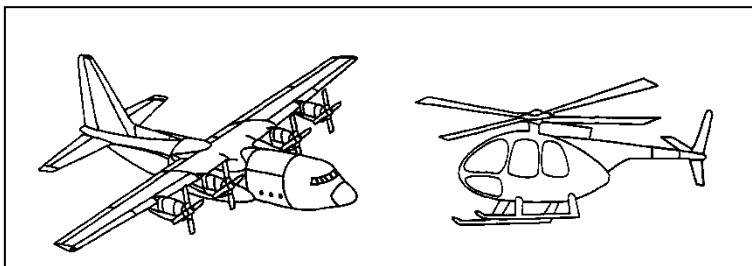

Рассмотри картинки. Какая картинка лишняя? Почему?

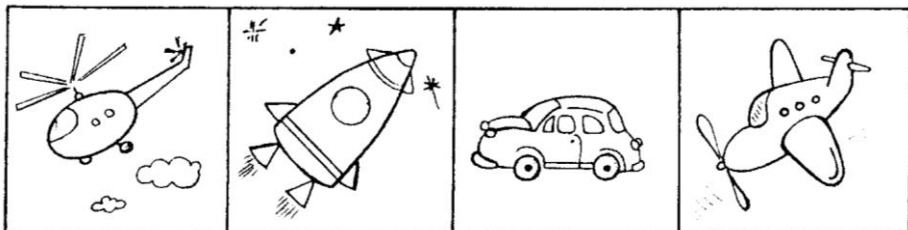

Раскрась самолеты, которые летят налево красным цветом, направо – синим цветом.

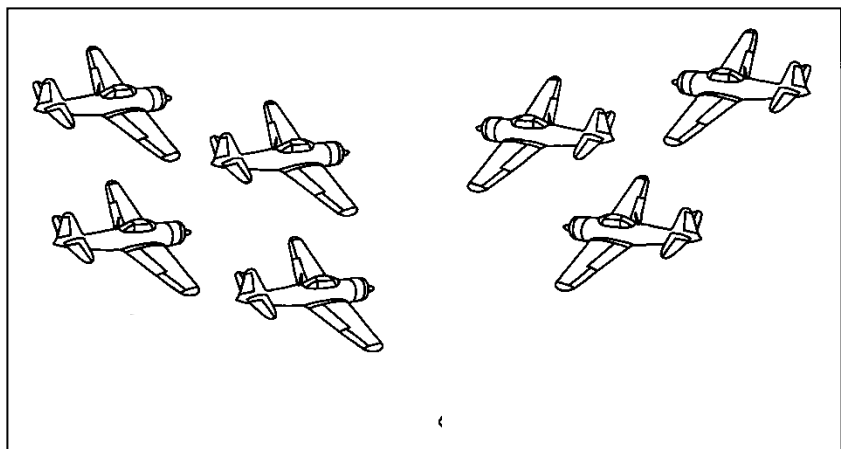

Игра «Скажи наоборот»:

Далеко - _____

Высоко - _____

Темно - _____

Улететь - _____

Отметь, к какому виду транспорта относятся эти машины (наземный, водный, воздушный).

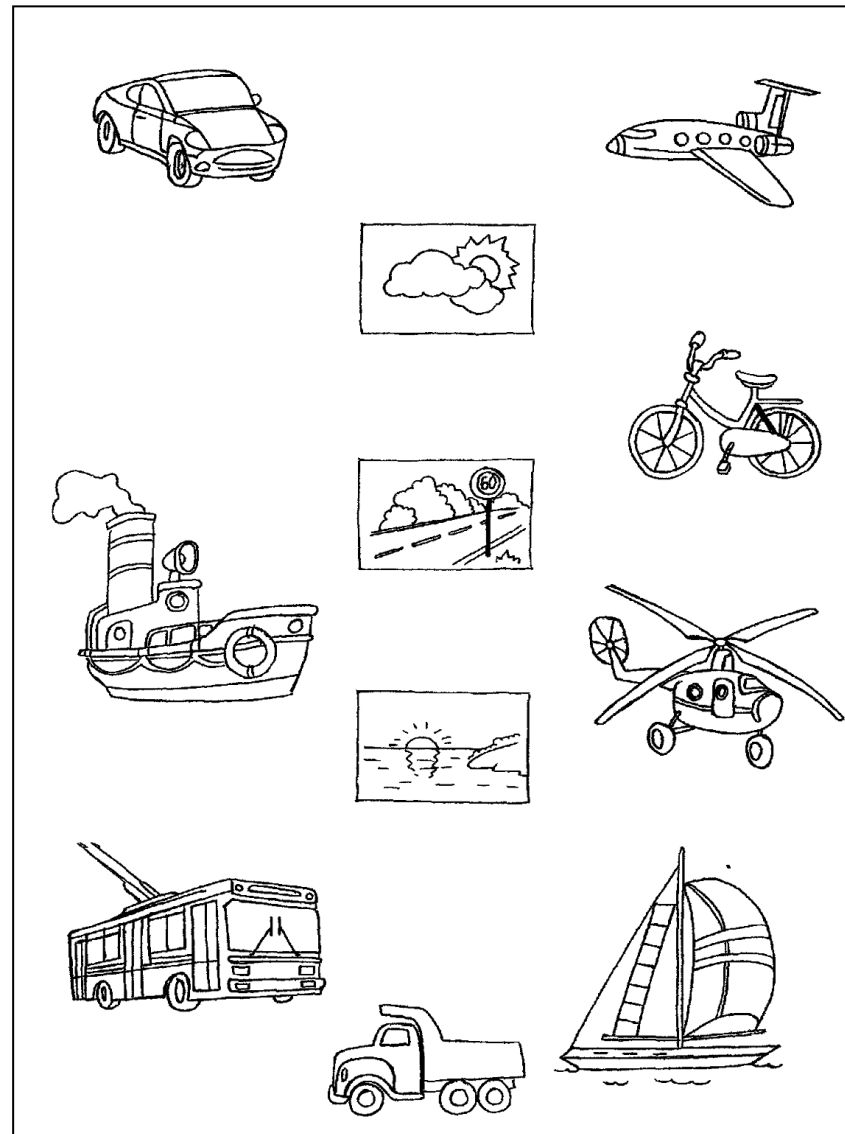

Раскрась столько предметов, сколько обозначено цифрой.

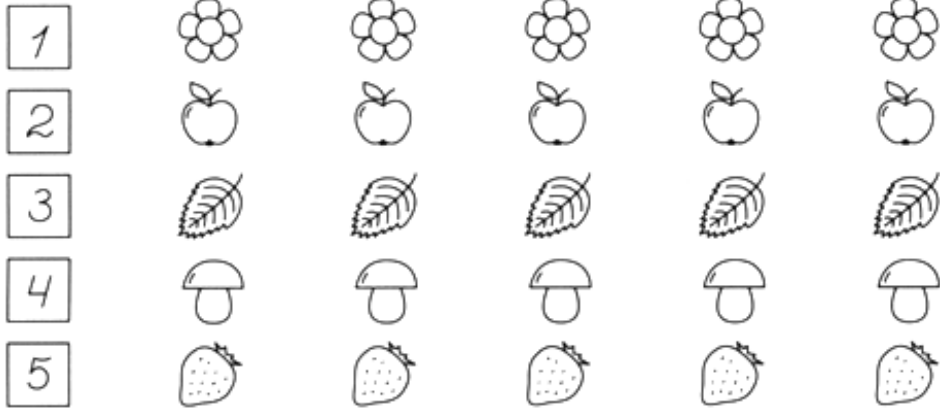

Что это? Обведи по точкам.

Соедини с ящиком предметы, в названии которых есть

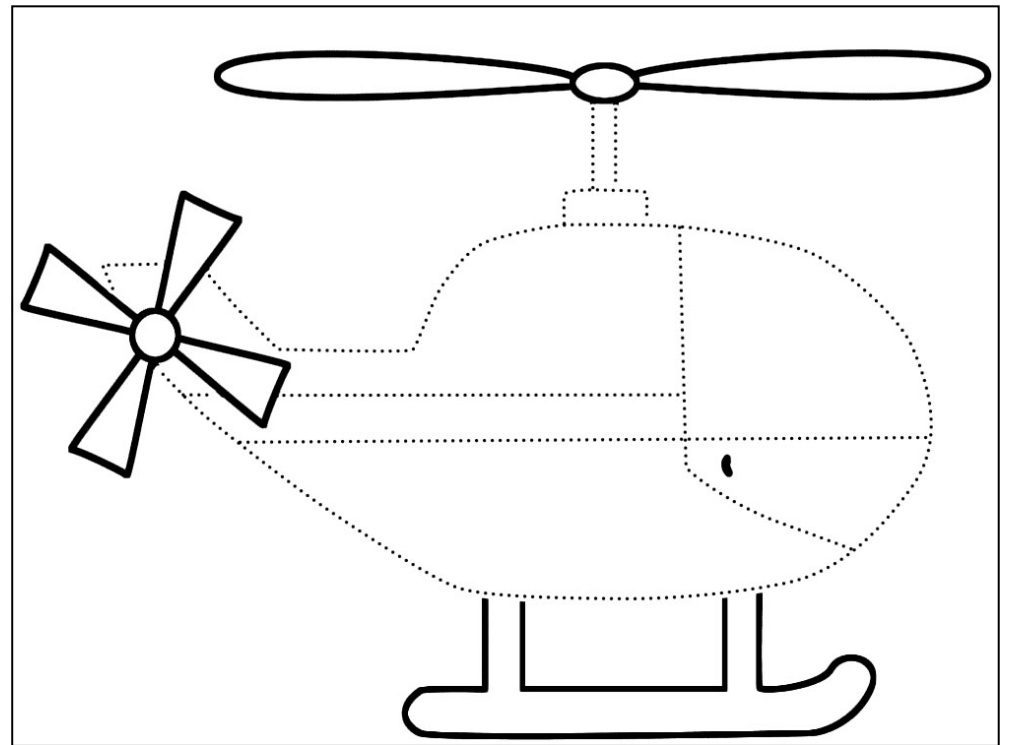

звук «Щ». Назови их (ящик, щука, щётка, клещи).

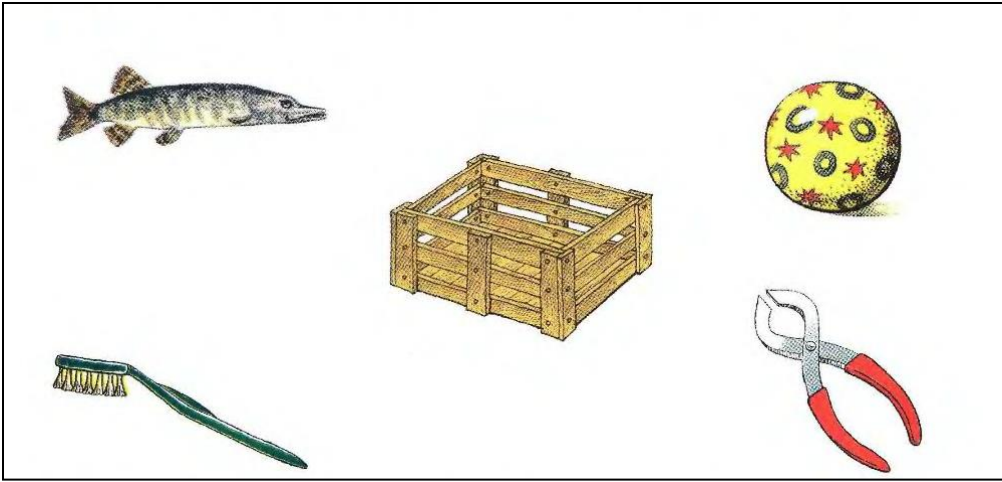

Раскрась картинку, в которой нет звука «Щ»



Какая новая картинка появилась в каждом из рядов по сравнению с предыдущим? Раскрась одинаковые предметы в один цвет.

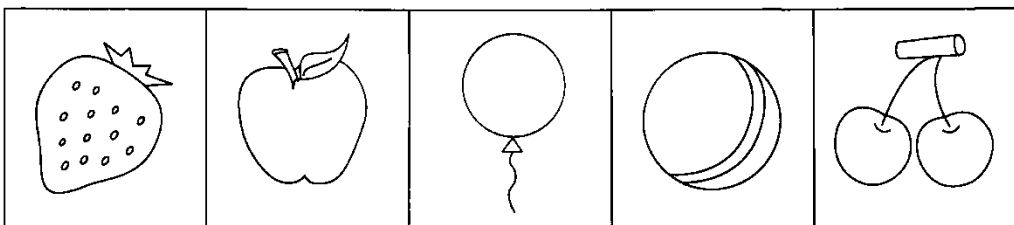
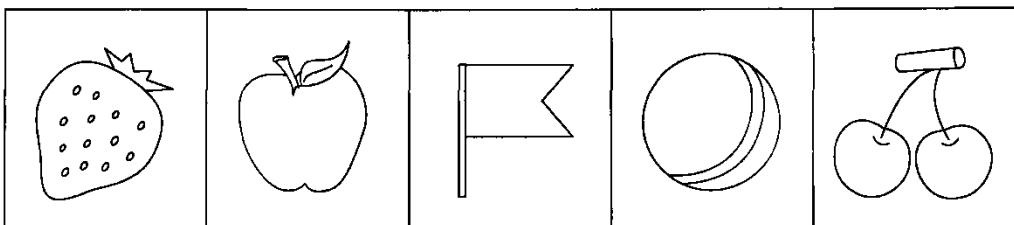
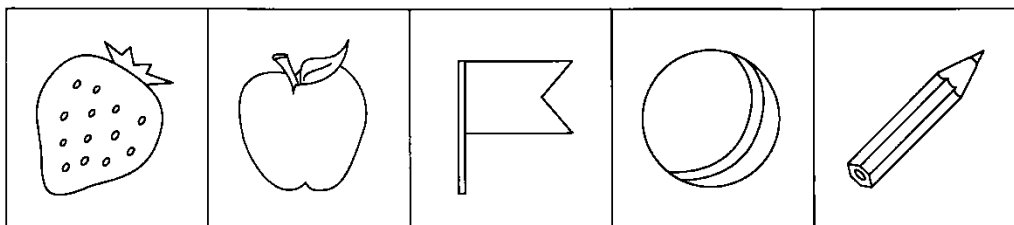
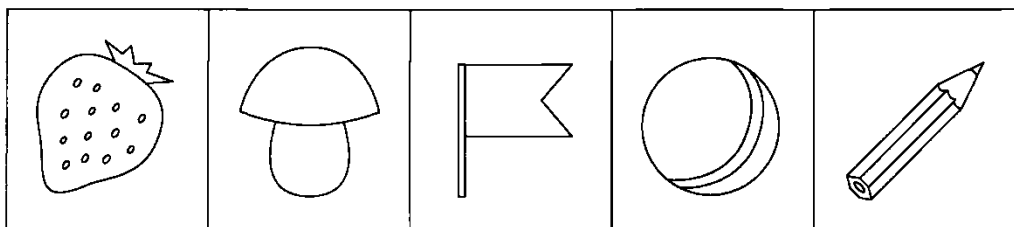

Найди подходящие к коврикам заплатки и соедини линией.

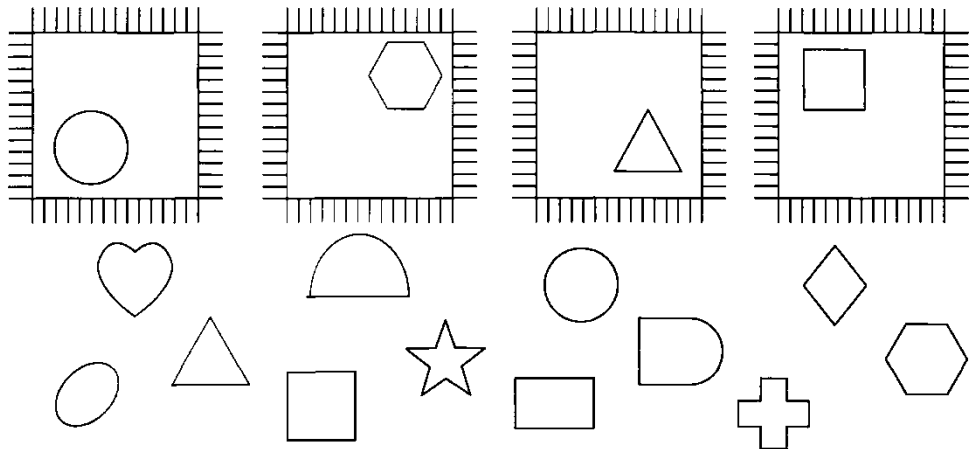

Помоги девочке раскрасить цветок в верхнем левом углу в красный цвет, в правом нижнем - в синий, в левом нижнем - в жёлтый, в правом верхнем - в оранжевый. Посередине нарисуй ещё один цветок.

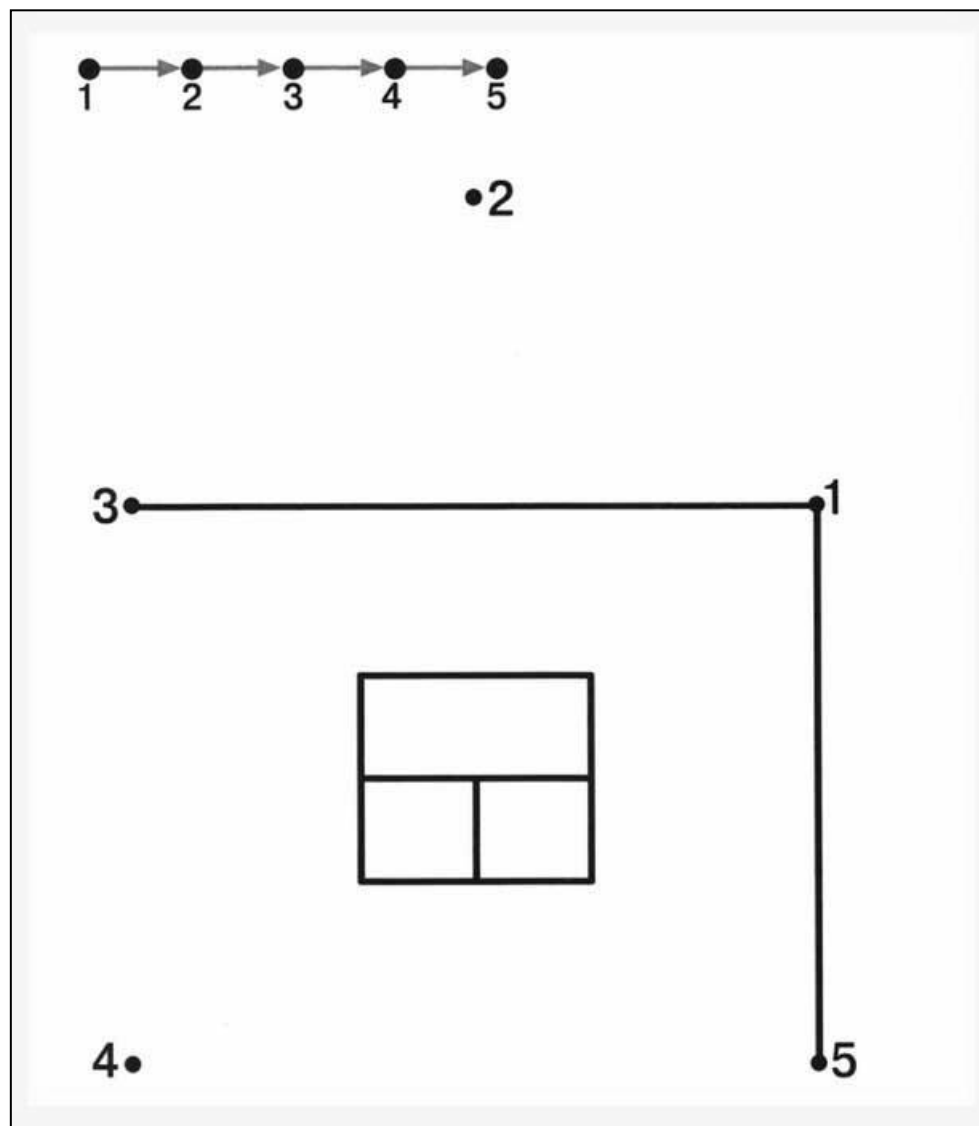
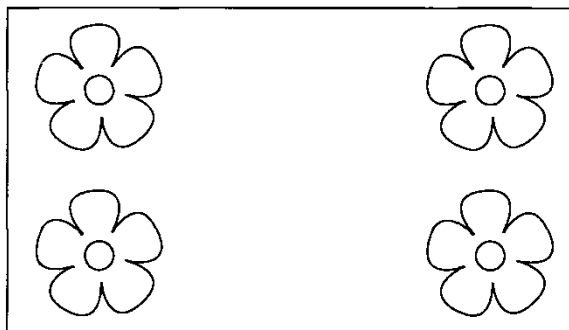

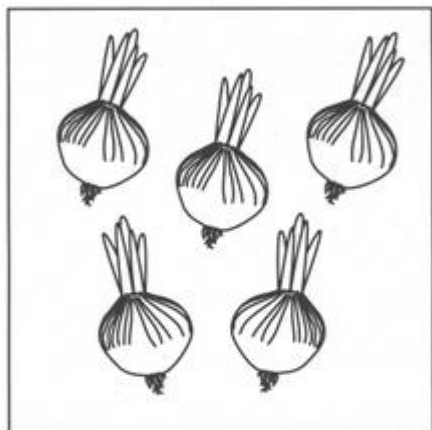
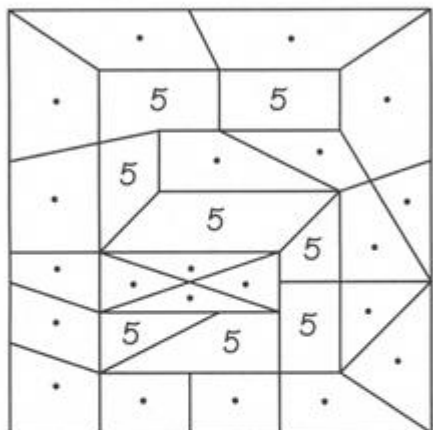
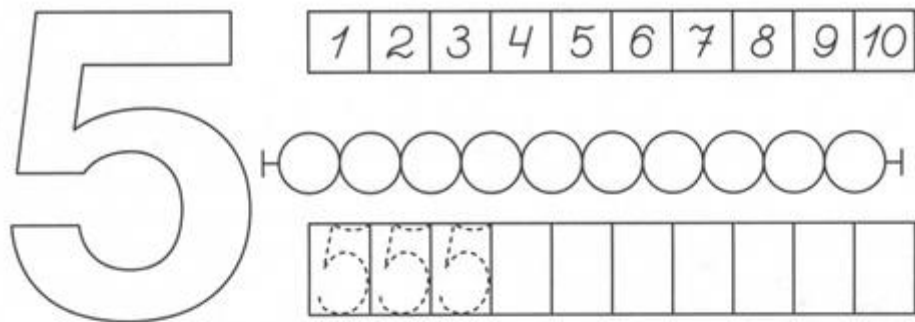

Раскрась столько предметов, сколько обозначено цифрой.

